

VICKERS®

# SystemStak® 叠加阀



ISO 4401-03; NFPA-D03; 315 bar (4500 psi); 60 L/min (15.7 USgpm)



# 用威格士的 SystemS tak™ 叠加阀组成紧凑、成本有效和可靠的液压系统

## 减小系统空间要求

SystemS tak 叠加阀组成紧凑的液压系统，其中具体功能的阀被叠加在方向阀和标准安装面之间。

## 降低成本

SystemS tak 叠加阀省去阀间的管路、易泄漏的管子和管接头。安装成本比采用常规阀时低。

## 通用和便于安装

SystemS tak 叠加阀带有所有必要的内部通道供装于其顶部的方向阀使用，安装面和油口布局符合国际标准。任何符合ISO 4401规格O3、ANSI/B93.7M规格D03、NFPA-D03、CETOP3和DIN 24340.NG6安装接口的阀，能够使用这些SystemS tak 叠加阀。

## 耐用和可靠

内部工作零件用淬火钢制成并装进球墨铸铁阀体内，保证优良的可靠性。不用把阀从组装阀组上拆下，即可装拆工作零件。

## SystemS tak 系统...易于理解便于安装

SystemS tak 回路最好用与传统阀配置的图形符号稍有不同的图形符号来表示，每个 SystemS tak 符号都有相同的基本形状和大小，如图 1 所示。



图 1



图 2

为了便于理解，要记住每条管路的流动方向，并要记住所有四条流道都通过每个阀(图 2)。为了清晰起见，在 SystemS tak 回路图中方向阀垂直画出(见图 3)。

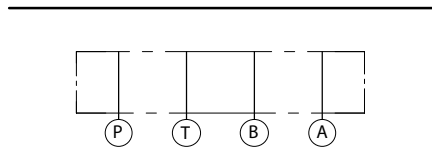

图 3

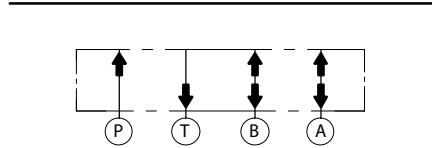
每个阀组都是功能组合。在设计和装配 SystemS tak 叠加阀时必须注意以正确的顺序叠加功能以保证它们按要求相互作用。(图 4 是一个例子)

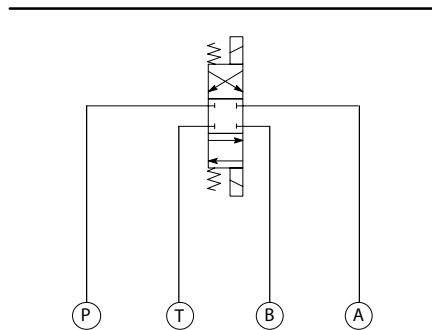

图 4

溢流阀通常应位于靠近安装面（即在阀组的底部）。当需要流量控制阀和液控单向阀时，建议流量控制阀位于单向阀和执行器之间以防止单向阀振动。

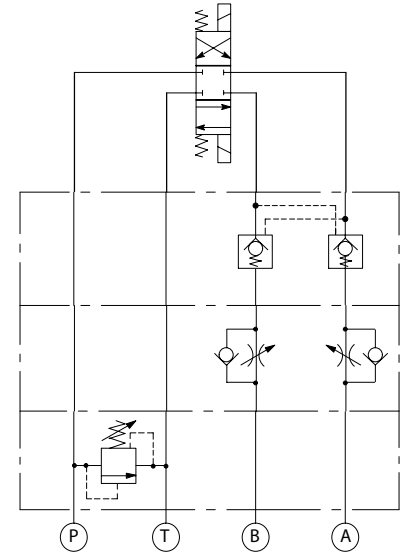

图 5

方向阀、SystemS tak 叠加阀和底板/集成块(图 5-单工位底板和图 6-多工位集成块)的组合即完成装配。

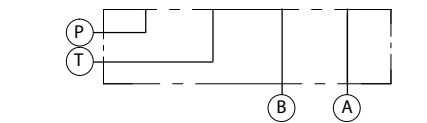

图 6

图 7 表示一个完整 SystemStak 系统，说明可以用本系列得到的功能的典型应用，该回路还画出用分接板取出管路压力读数，用盲板封堵多工位集成块的未使用工位。

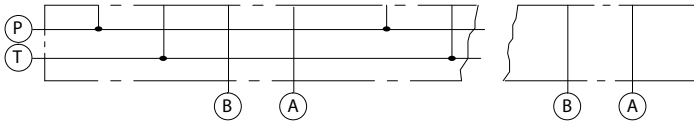

图 7

# 目录表

功能	基本符号	基本型号	特性	页码
溢流		DGMC	单个, 成对和交叉口型式	5
平衡		DGMR	在油口 T 控制	9
顺序		DGMR 1	单油口 P 顺序	9
减压/溢流		DGMX	从油口 P、A 或 B 溢流 (和在油口 P、A 或 B 减压)	9
单向		DGMDC	在任意油口单个单向; 仅在油口 A 和 B 成对	13
液控单向		DGMPC	在油口 A 或 B 单个; 在油口 A 和 B 成对	16
节流		DGMFN	单油口或双油口, 进口节流或出口节流	19
其他资料: 安装螺栓、底板和集成块 液压油液 过滤要求 温度限制 其他粘度时的压降 H 和 K 型调整装置 担保和修理 订货程序				22

## 工作数据

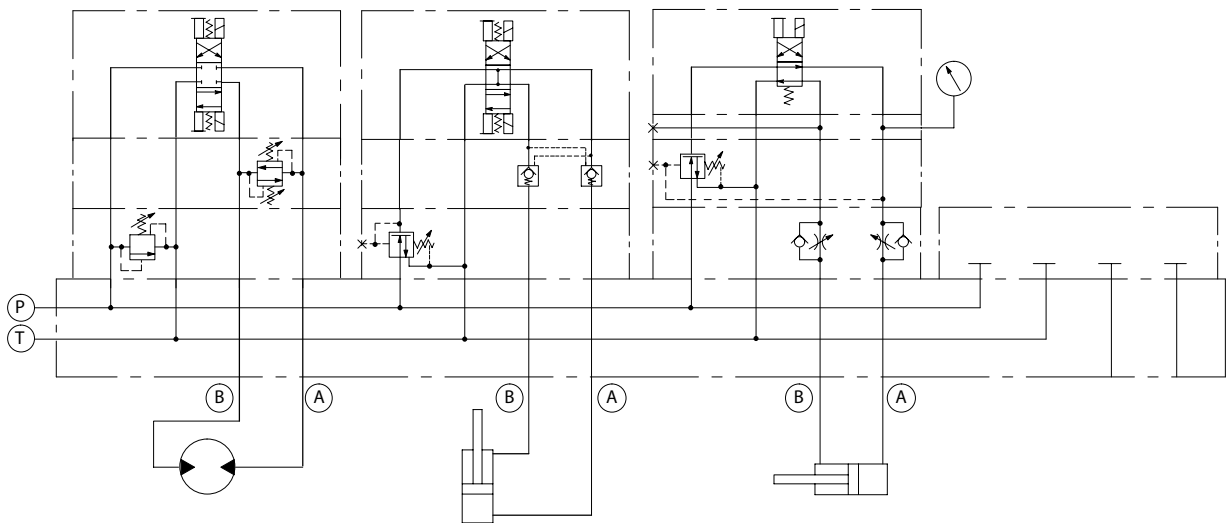
最大流量	60 L/min (16 US gpm)
最高工作压力	315 bar (4500 psi)
压降	见曲线
安装位置	可选

## 近似质量

DGMC	1,3 kg (2.9 lb)
DGMC2	2,5 kg (5.5 lb)
DGMR(1)	1,3 kg (2.9 lb)
DGMX	1,3 kg (2.9 lb)
DGMDC	1 kg (2.2 lb)
DGMPC	0,8 kg (1.8 lb)
DGMFN	1,1 kg (2.2 lb)

# 溢流阀

DGMC-3-4\*

DGMC2-3-4\*

## 概述

这种二级可调的溢流阀限制由内装溢流阀芯所控制的管路中的最高压力。

压力调整选项有手动旋钮(带或不带锁)或螺杆/锁紧螺母型式。二级控制和一直使用的平衡活塞阀基本上是同样的,详细说明见威格士工业液压手册。

典型剖视图

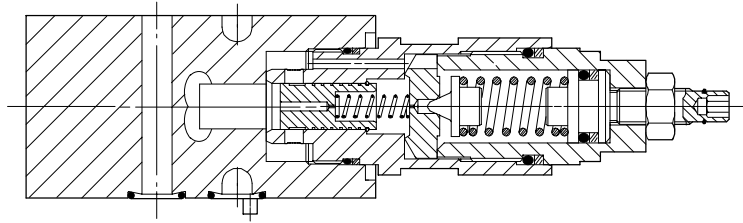

## 功能符号

为了简便,这些二级阀用单级阀符号来代表。

DGMC-3-PT-\*\*

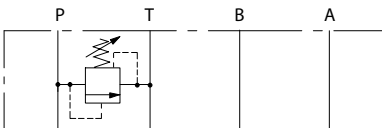

DGMC2-3-AT-\*\*-BT-\*\*-\*\*

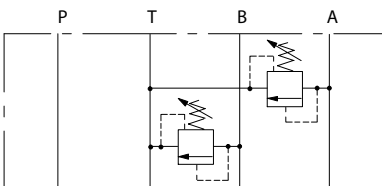

DGMC-3-BA-\*\*-\*\*

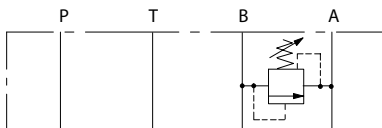

DGMC2-3-AB-\*\*-BA-\*\*-\*\*

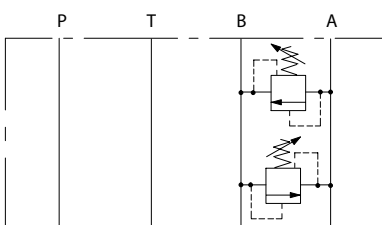

## 溢流阀的型号编法

DGMC (2) -3- \*\* - \* \* (-B \* - \* \*) - \* - 4\*

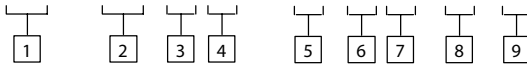

### 1 型式

2 = 成对溢流功能  
单个溢流功能省略

### 2 第一功能

单个溢流,或成对型的第一管路

代号	限制压力在	溢出至	用途
PT	P	T	仅单个
AB	A	B	单个,或带 BA 成对
BA	B	A	仅单个
AT	A	T	单个,或带 BT 成对
BT	B	T	仅单个

### 3 压力调整范围, 第一功能

A = 3-50 bar (43.5-725 psi)  
B = 3-100 bar (43.5-1450 psi)  
C = 10-200 bar (145-2900 psi)  
G = 50-315 bar (725-4500 psi)

### 4 压力调整/锁定方法, 第一功能

H = 手动旋钮  
K = 带锁的千分尺  
W = 螺杆和锁紧螺母

# 溢流阀

DGMC-3-4\*

DGMC 2-3-4\*

## 5 第二功能

成对型的第二管路

代号	压力限制在	溢出至	用途
BA	B	A	带 AB 成对
BT	B	T	带 AT 成对

单管路型省略

## 6 压力调整范围，第二功能

选项与 3 相同

## 7 压力调整/锁定方法，第二功能

选项与 4 相同

## 8 压力表油口: 在 AT 和 PT 选项, 仅单个型

B = G<sup>1</sup>/<sub>4</sub> (1/<sub>4</sub>BSPF)

S = SAE 4 (7/<sub>16</sub>-20 UNF-2B)

空白 = 无压力表油口

## 9 设计号, 40 系列

会改变, 设计号 40 至 49, 安装尺寸不变。

## 性能特性

压力上腾

使用 21 cSt (102 SUS) 和 50 °C (122 °F) 下的矿物油  
在最高压力设定值下, PT 型的典型性能。

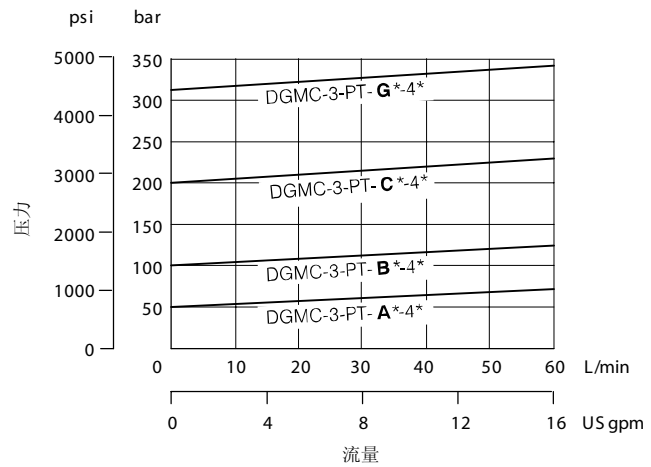

# 安装尺寸 mm (inch)

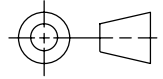

## DGMC(2)-3\*\*-\*\*(-B\*\*-\*\*-4\* 带 W 型调整器型

调整阀的设定值时，松开锁紧螺母并且转动调整器螺杆。  
 ■ 顺时针转提高压力；逆时针转降低压力。调整完毕后重新拧紧锁紧螺母。

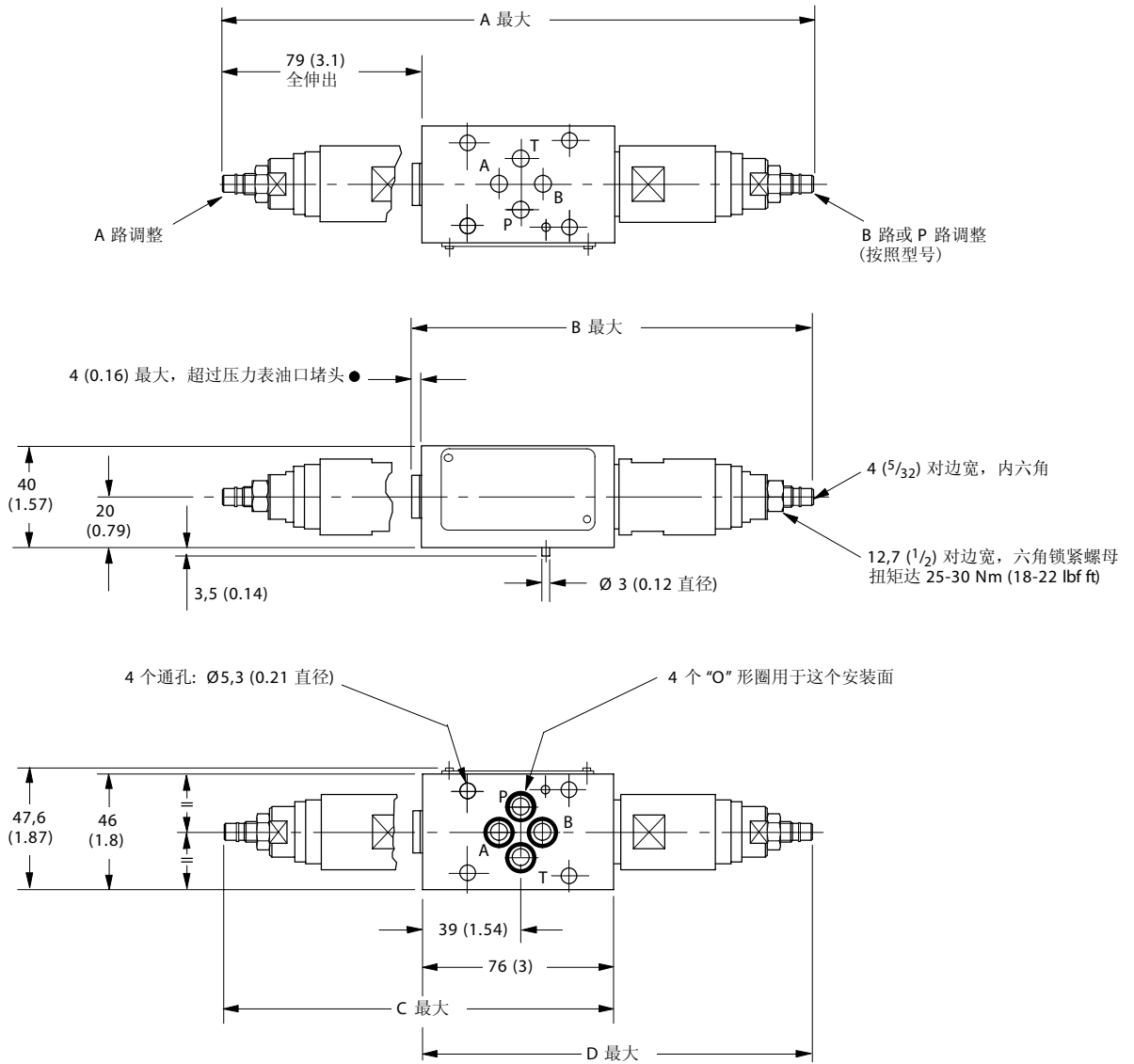

型号	A	B	C	D
DGMC-3-AT-*W-4*	-	-	154 (6.1)	-
DGMC-3-BT-*W-4*	-	-	-	156 (6.2)
DGMC-3-AT-*W-*4*	-	160 (6.3)	-	-
DGMC-3-PT-*W-4*	-	-	-	156 (6.2)
DGMC-3-PT-*W-*4*	-	160 (6.3)	-	-
DGMC2-3-AT-*W-BT-*W-4*	234 (9.2)	-	-	-

● 压力表油口螺纹选项见型号编法 8

# 安装尺寸 mm (inch)

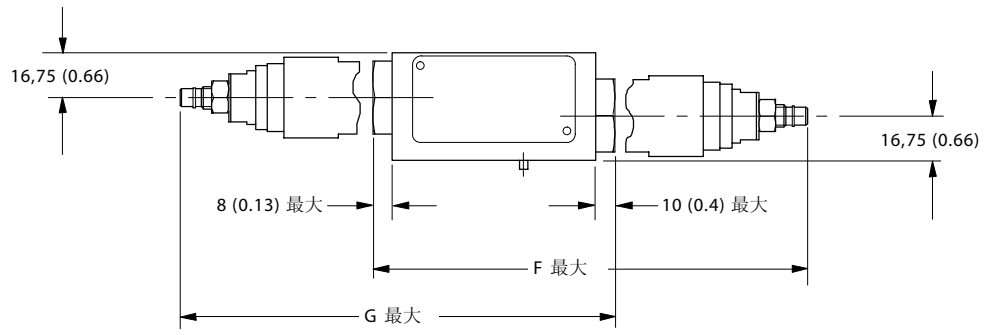
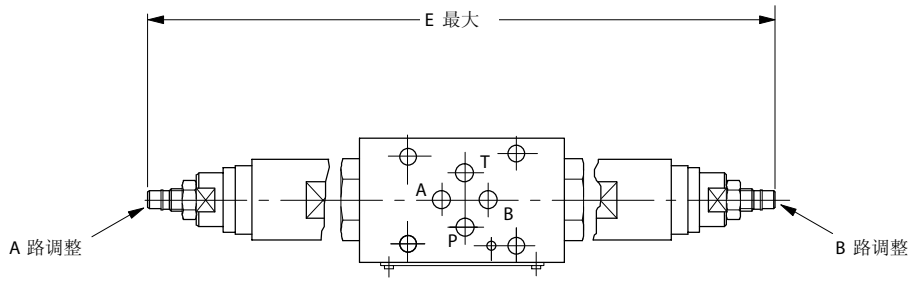

型号	E	F	G
DGMC-3-AB-*W-4*	-	-	164 (6.5)
DGMC-3-BA-*W-*4*	-	164 (6.5)	-
DGMC2-3-AB-*W-BA-*W-4*	234 (9.2)	-	-



# 压力控制：平衡阀、顺序阀和减压阀

DGMR (1)-3-4\*

DGMX\*-3-4\*

## 概述

这些单级阀靠在阀芯端部施加压力，克服由于调整机构加载的弹簧而动作。

在平衡阀和顺序阀中，阀芯靠弹簧偏置使流量不能通过阀。当阀芯端部控制压力所产生的力超过主弹簧力时，阀芯运动使流量通过阀。

在减压阀中，流道是常开的，在控制压力超过阀的设定值时才关闭。靠溢流功能来防止减压管路中的过高压力。

可选的压力调整装置有手动旋钮（带或不带）或螺杆/锁紧螺母。

典型剖视图

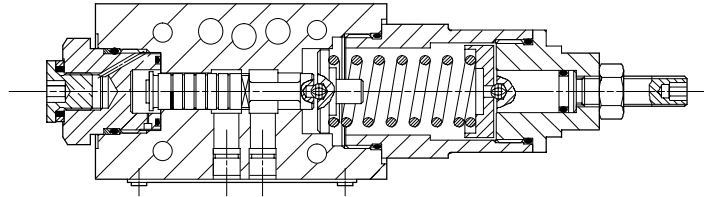

## 功能符号

DGMR-3-TA

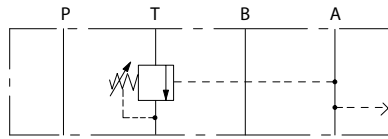

DGMX\*-3-PB

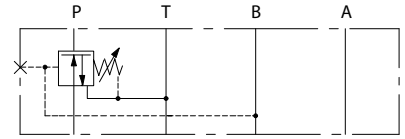

DGMR 1-3-PP

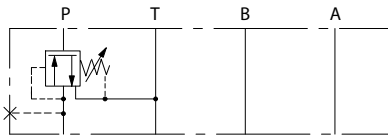

DGMX\*-3-PP

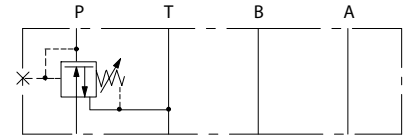

DGMX\*-3-PA

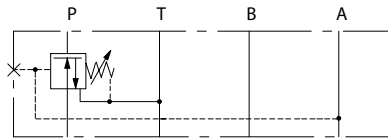

# 平衡阀、顺序阀和减压阀的型号编法

DGM \*(\*) -3- \*\* (\*) - \* \* - \* - 4\*

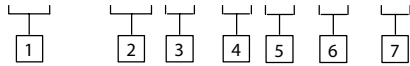

## 1 型式

R = 平衡功能  
R1 = 顺序功能  
X1 = 减压功能, 负遮盖  
X2 = 减压功能, 正遮盖  
X3 = 减压功能, 正遮盖,  
小泄漏

## 6 压力表油口

B = G<sup>1/8</sup>" (1/8 BSPF)  
S = SAE 4 (7/16"-20 UNF-2B)

## 7 设计号, 40 系列

会改变, 设计号 40 至 49, 安装尺寸不变。

## 2 功能油口

仅用于 DGMR :

TA = 平衡控制功能在 "T" 口, 由  
"A" 口控制

仅用于 DGMR1 :

PP = 顺序控制在 "P" 口, 由 "P"  
口压力控制

仅用于 DGMX :

PA = 减压功能在 P 路, 由 A 控制

PB = 减压功能在 P 路, 由 B 控制

PP = 减压功能在 P 路, 由 P 控制

## 3 调整器位置

仅 DGMX 的选项

L = 调整器在阀的 "A" 口端

空白 = 调整器在阀的 "B" 口端

## 4 压力调整范围

仅用于 DGMX :

Y = 1,40-7,0 bar (21-101 psi)

R = 1,40-45,0 bar (21-652 psi)

仅用于 DGMR 和 DGMX:

A = 3-30 bar (43.5-435 psi)

B = 3,5-70 bar (51-1000 psi)

C = 10-140 bar (145-2000 psi)

F = 20-250 bar (290-3625 psi)

## 5 压力调整/ 锁定方法

H = 手动旋钮

K = 带锁的千分尺

W = 螺杆和锁紧螺母

# 性能特性

使用粘度为 21 cSt (102 SUS) 和 50 °C (122 °F) 下的矿物油的典型性能。

DGMX\*-3-P\*

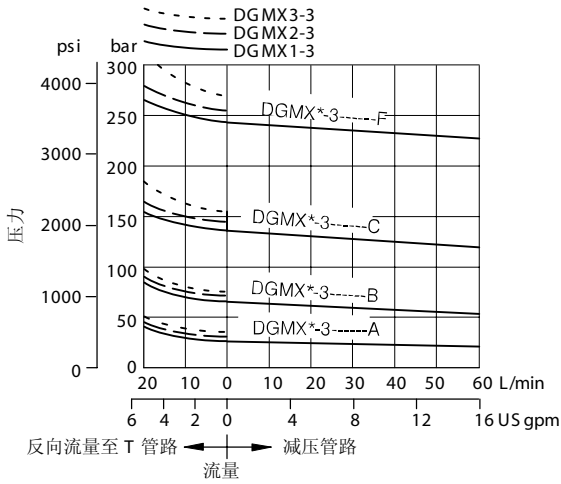

DGMR 1-3-PP

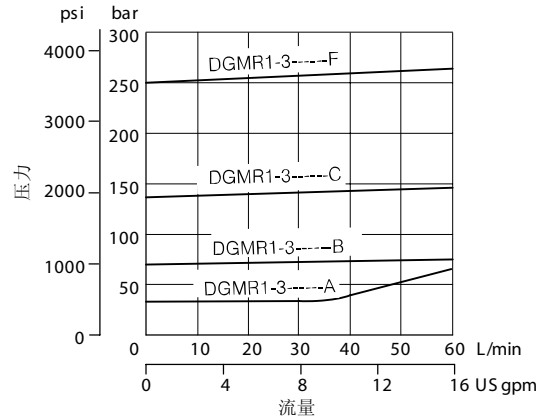

DGMX\*-3-P\*

## 低压/最小流量性能

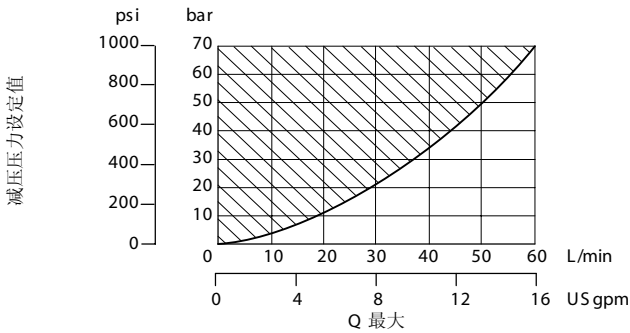

## 背压的作用

有效减压压力等于阀的调整设定值加上 T 管路中的背压值。

## 截流泄漏

在 250 bar 进口压力下，在“截流”状态(即减压压力出口不需要流量)下，从减压管路流入 T 管路的典型泄漏流量，为了保持减压出口压力，在进口管路 P 中必须提供的泄漏流量。

- DGMX1-3 = 1600
- DGMX2-3 = 400
- DGMX3-3 = 80

# 安装尺寸 mm (inch)

DGMR-3-TA-\*\*-\*-4\*  
 DGMR 1-3-PP-\*\*-\*-4\*  
 DGMX(\*)-3-P\*(L)-\*\*-\*-4\*

## 带 W 型调整器型

调整阀的设定值时，松开锁紧螺母并且转动调整器螺杆。■

■ 顺时针转提高压力；逆时针转降低压力。调整完毕后重新拧紧锁紧螺母。

DGMX2-3-\*\*L 型有从图示位置互换的调整器和端盖/压力表口位置。

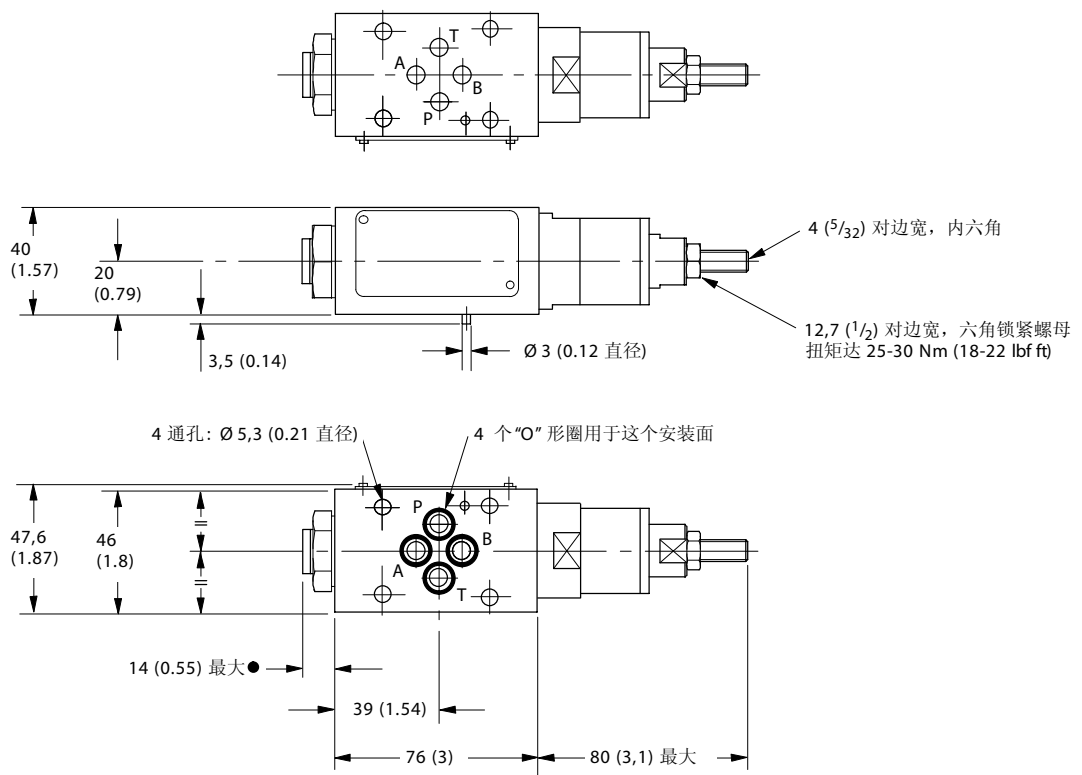
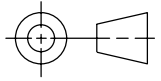

- 压力表油口螺纹选项见型号编法 6  
 (装有压力堵头)

# 单向阀

## DGMDC-3-4\*

### 概述

这些阀在装有单向阀芯的管路中允许液流沿一个方向自由流动；沿相反方向不能流动。

### 功能符号

DGMDC-3-X-A\*



DGMDC-3-Y-A\*

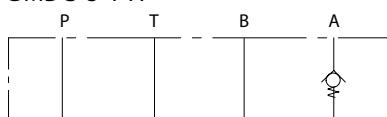

DGMDC-3-X-B\*

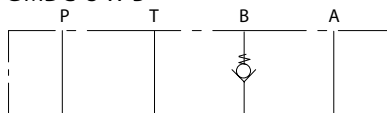

DGMDC-3-Y-B\*

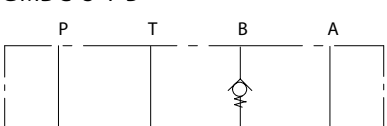

DGMDC-3-Y-P\*

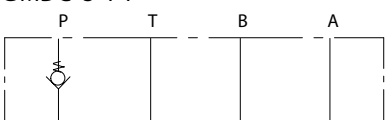

DGMDC-3-X-T\*

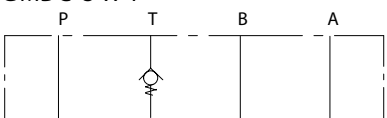

DGMDC-3-Y-A\*-B\*

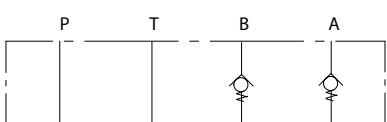

### 典型剖视图

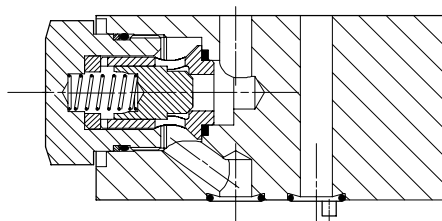

### 单向阀的型号编法

DGMDC-3- \* - \* \* (- \* \*)-4\*

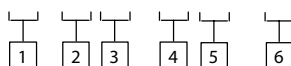

#### 1 流动方向

X = 从执行器自由流出  
Y = 自由流入执行器

#### 2 单向位置

A = A 管路  
B = B 管路  
P = P 管路；带 1 中的 Y  
T = T 管路；带 1 中的 X

#### 3 单向阀开启压力

K = 1 bar (14.5 psi)  
M = 2,5 bar (36 psi)  
N = 5 bar (72 psi)

#### 4 单向位置 (成对型第二阀芯)

仅适用的型号  
DGMDC-3-Y-A\*-B\*-4\*  
B = B 管路

#### 5 单向阀开启压力 (成对第二功能)

选项与 3 相同

#### 6 设计号, 40 系列

会改变, 设计号 40 至 49, 安装尺寸不变。

## 性能特征

使用粘度为 21 cSt (102 SUS) 和 50 °C (122 °F) 下的矿物油的典型性能 ●

压降：通过单向阀自由流动

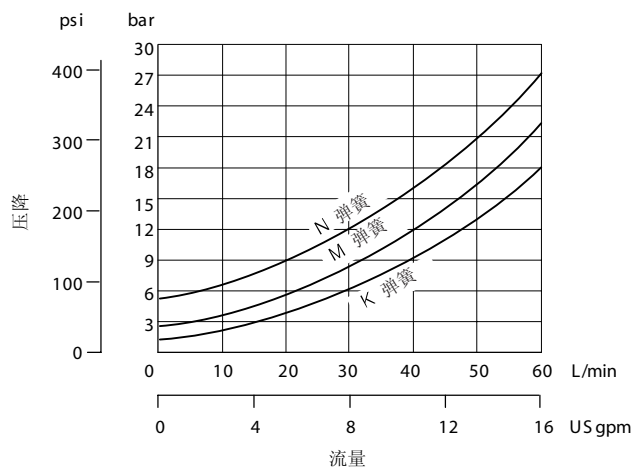

● 其他粘度时，见“其他资料”

阀门关闭时内泄情况

250 bar (3625 psi) 时，小于 0,25 ml/min (0.015 in<sup>3</sup>/min)

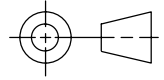

DGMDC-3-Y-A\*-B\*-4\*

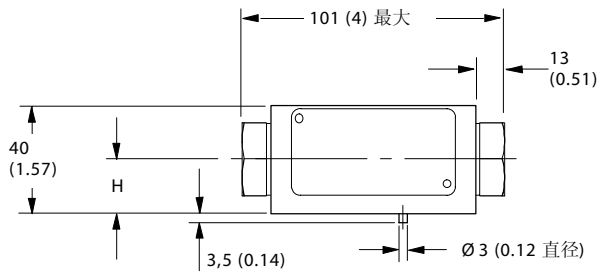
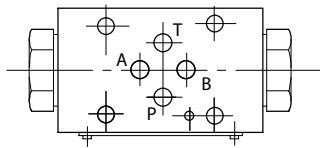

DGMDC-3-X-A\*-4\*  
DGMDC-3-X-T\*-4\*  
DGMDC-3-Y-A\*-4\*  
DGMDC-3-Y-P\*-4\*

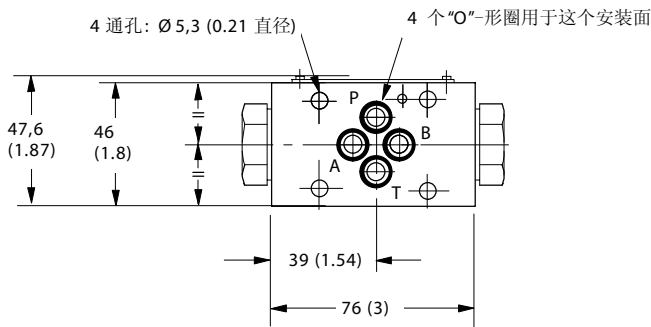
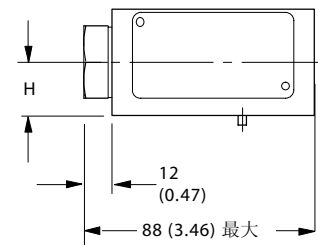
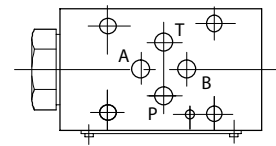

DGMDC-3-X-B\*-4\*  
DGMDC-3-Y-B\*-4\*

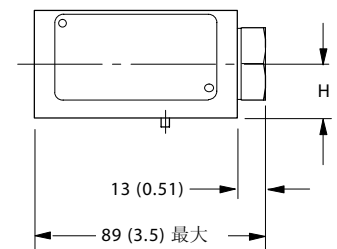

型号	H
DGMDC-3-X-A*-4*	16,75
DGMDC-3-X-B*-4*	(0.66)
DGMDC-3-Y-P*-4*	
DGMDC-3-X-T*-4*	23,25
DGMDC-3-Y-A*-4*	(0.92)
DGMDC-3-Y-B*-4*	
DGMDC-3-Y-A*-B*-4*	

# 液控单向阀

## DGMPC-3-4\*

### 概述

这些阀在一个或二个工作管路(A 或 B)中提供液控单向功能，控制供油来自对面对的工作管路。因此，当一个工作管路有压力时，另一个工作管路中的单向阀将打开(只要系统/执行器压力对阀面积比而言是正确的)。

控制活塞与单向阀座 3:1 的面积比由可选的 10:1 释压特征所补充。

### 典型剖视图

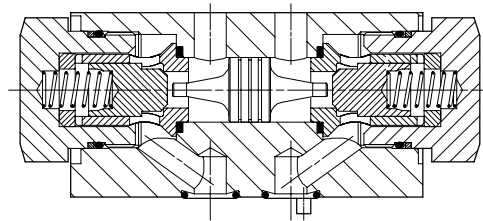

### 功能符号

DGMPC-3-(D)AB\*-(D)BA\*

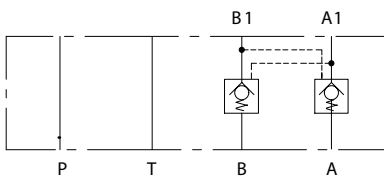

DGMPC-3-(D)AB\*

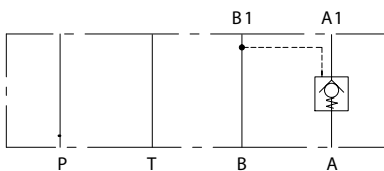

DGMPC-3-(D)BA\*

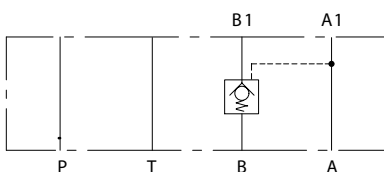

### 液控单向阀的型号编法

DGMPC-3-(D)\*\* \* [-(D)\*\* \*] - 4\*



#### 1 释压特征

D = 10:1 释压比  
不需要时省略

#### 2 功能

AB = 单向阀在管路 A, 从管路 B 控制  
BA = 单向阀在管路 B, 从管路 A 控制  
(仅单个单向型)

#### 3 单向阀开启压力

K = 1 bar (14.5 psi)  
M = 2,5 bar (36 psi)  
N = 5 bar (72 psi)

#### 4 释压特征 (成对型第二功能)

与 1 相同  
单个管路型省略, 成对型不需要时省略

注: 成对型阀, 如 1 中要求, 此处必须指定“D”

#### 5 成对型的第二功能

BA = 单向阀在管路 B, 从管路 A 控制  
单个管路型省略

#### 6 单向阀开启压力 (成对型第二功能)

选项和 3 相同  
单个管路型省略

#### 7 设计号, 40 系列

会改变, 设计号 40 至 49, 安装尺寸不变。



# 性能特征

## 压降数据

使用粘度为 21 cSt (102 SUS) 和 50°C (122°F) 下的矿物油的典型性能  $u$

压降: 油路 A1 至 A, 或 B1 至 B (无控制压力操作)

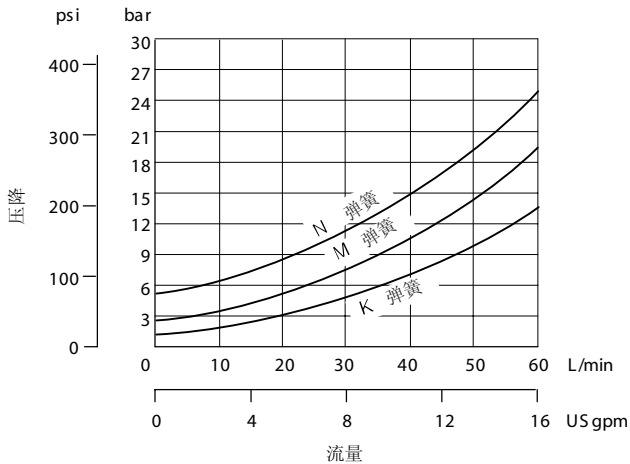

压降: 油路 A 至 A1, 或 B 至 B1, 单向阀液控全开

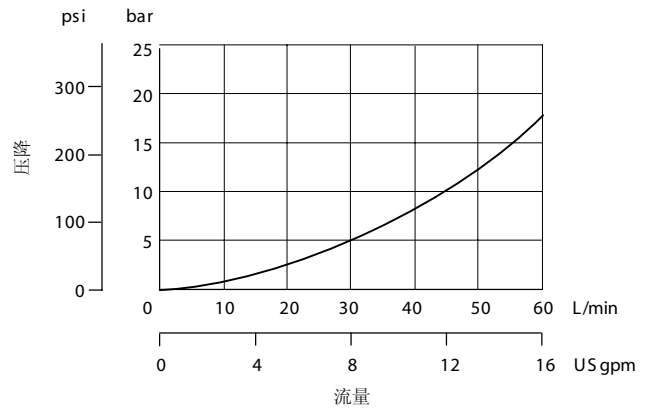

$u$  其他粘度时, 见“其他资料”

## 控制压力

控制面积比:

主单向阀 ..... 3:1

释压座阀芯 ..... 10:1

根据适用面积比和开启压力计算打开阀所需的控制压力, 采用下面的公式:

打开管路 A 中的阀或释压座阀芯:

$$B1 \text{ 压力} = \frac{p_A + p_C - p_{A1}}{\text{面积比系数}} + p_{A1}$$

打开管路 B 中的阀或释压座阀芯:

$$A1 \text{ 压力} = \frac{p_B + p_C - p_{B1}}{\text{面积比系数}} + p_{B1}$$

式中:

$p_A$  = 管路 A 压力

$p_C$  = 开启压力

$p_{A1}$  = 管路 A1 压力

$p_B$  = 管路 B 压力

$p_{B1}$  = 管路 B1 压力

A = }  
 B = } 工作油口位置;  
 A1 = } 见功能符号  
 B1 = }

## 泄漏

在 250 bar (3625 psi) 时, 少于 0,25 ml/min (0.015 in<sup>3</sup>/min)

# 安装尺寸 mm (inch)

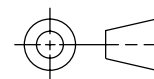

DGMPC-3-(D)AB\*-(D)BA\*-4\*

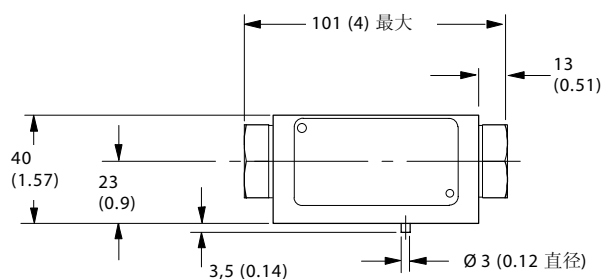
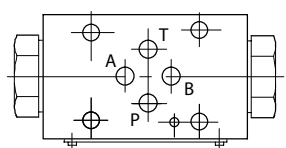

DGMPC-3-(D)AB\*-4\*

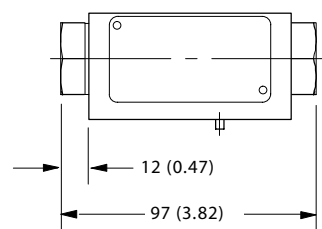
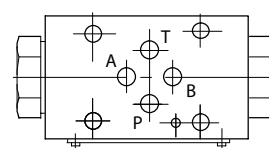

DGMPC-3-(D)BA\*-4\*

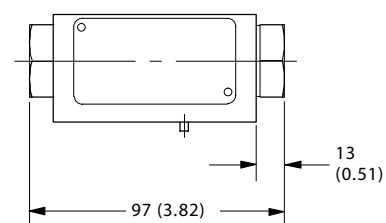
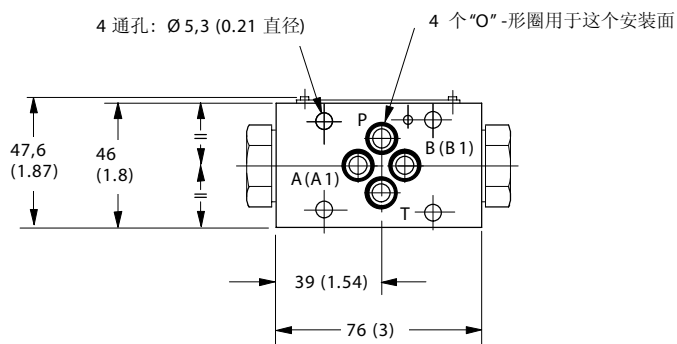

# 节流阀 DGMFN-3-4\*

## 概述

这些阀靠不带压力补偿的可调节流口调整流量，通过阀的流量完全取决于具体节流口设定值下的压降。带有绕过每个控制节流口的内装单向阀的双工作管路型，提供进口节流或出口节流控制。这些阀的单个工作管路型有货。

用于 P 或 T 管路(不需要反向自由流动)的不带单向阀型节流阀有货。

可选的调整装配有螺杆 / 锁紧螺母或手动旋钮。

## 典型剖视图

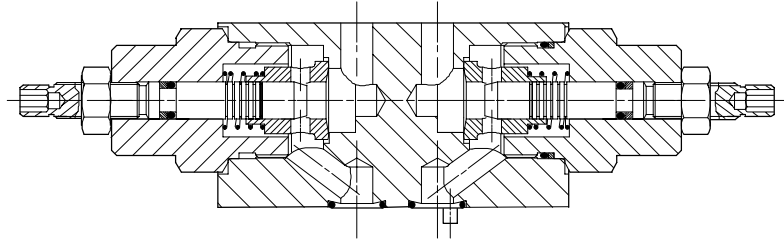

## 节流阀的型号编法

DGMFN-3- \* - \* \* \* (- \* \* \*)-4\*

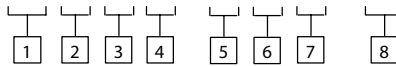

## 功能符号

DGMFN-3-X-A\*\*-B\*\*

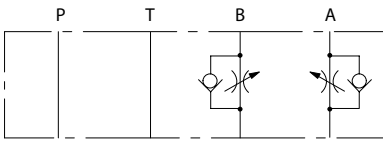

DGMFN-3-Y-A\*\*-B\*\*

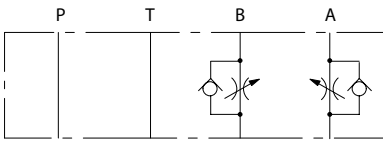

DGMFN-3-Z-P\*\*

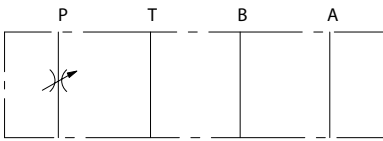

DGMFN-3-Z-T\*\*

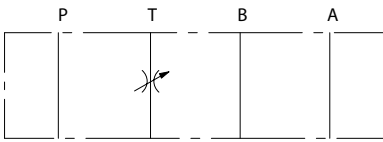

- 1** 流动方向  
(相对于机器执行器)  
X = 进口节流控制, 适用于管路 A 和 B  
Y = 出口节流控制, 适用于管路 A 和 B  
Z = 进口节流控制, 仅管路 P;  
出口节流控制, 仅管路 T

- 2** 控制功能的位置  
(单个型或成对型第一管路)  
P = 管路 P (仅单个型)  
T = 管路 T (仅单个型)  
A = 管路 A (仅单个型  
或成对型第一管路)  
B = 管路 B (仅单个型)

- 3** 控制针阀/节流口型式  
(单个型或成对型第一管路))  
1 = 微细控制  
2 = 标准控制

- 4** 调整器型式  
(单个型或成对型第一管路)  
H = 手动旋钮  
W = 螺杆/锁紧螺母

- 5** 第二管路控制  
B = 管路 B (用于带 **2** 中指定  
“A” 的成对型)  
单个型省略

- 6** 控制针阀/节流口型式  
(成对型第二功能)  
选项与 **3** 相同

- 7** 调整器型式  
(成对型第二管路)  
选项与 **4** 相同

- 8** 设计号, 40 系列  
会改变, 设计号 40 至 49, 安装尺寸不变。

# 性能特性

## 压降

使用粘度为 21 cSt (102 SUS) 和 50 °C (122 °F) 下的矿物油的典型性能 ●

“1”型针阀 (见型号编法 [3](#) 和 [6](#))

“2”型针阀 (见型号编法 [3](#) 和 [6](#))

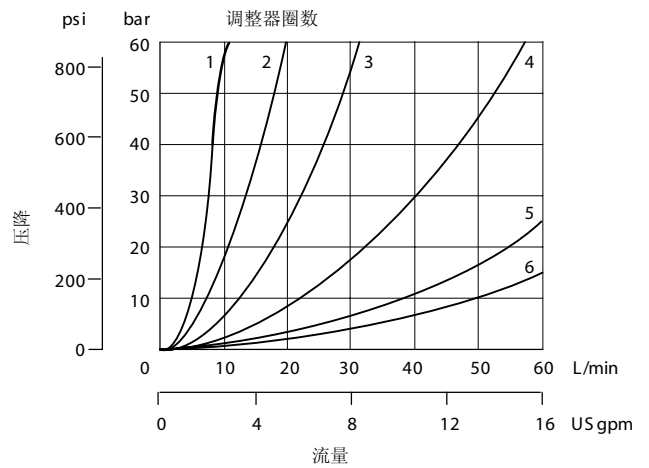
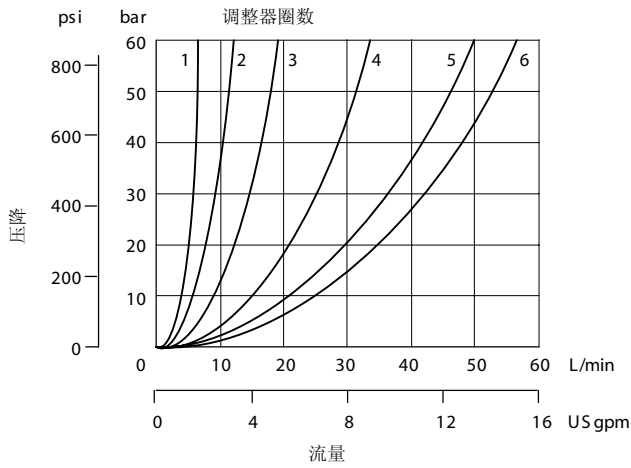

通过单向阀的自由流动

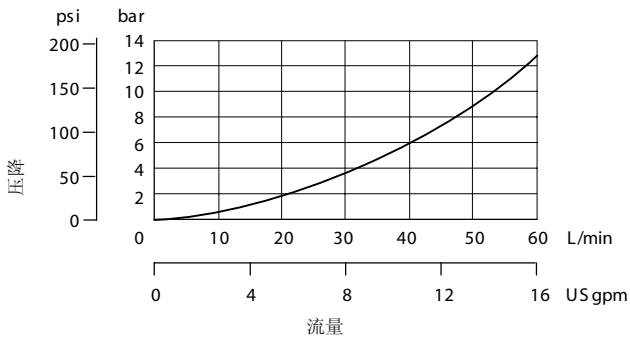

● 其他粘度时, 见“其他资料”

# 安装尺寸 mm (inch)

DGMFN-3-X-\*\*\*(-\*\*\*)-4\*

DGMFN-3-Y-\*\*\*(-\*\*\*)-4\*

DGMFN-3-Z-\*\*\*-4\*

## 带 W 型调整器型

调整阀的设定值时，松开锁紧螺母并且转动调整器螺杆。■ 调整完毕后重新拧紧锁紧螺母。

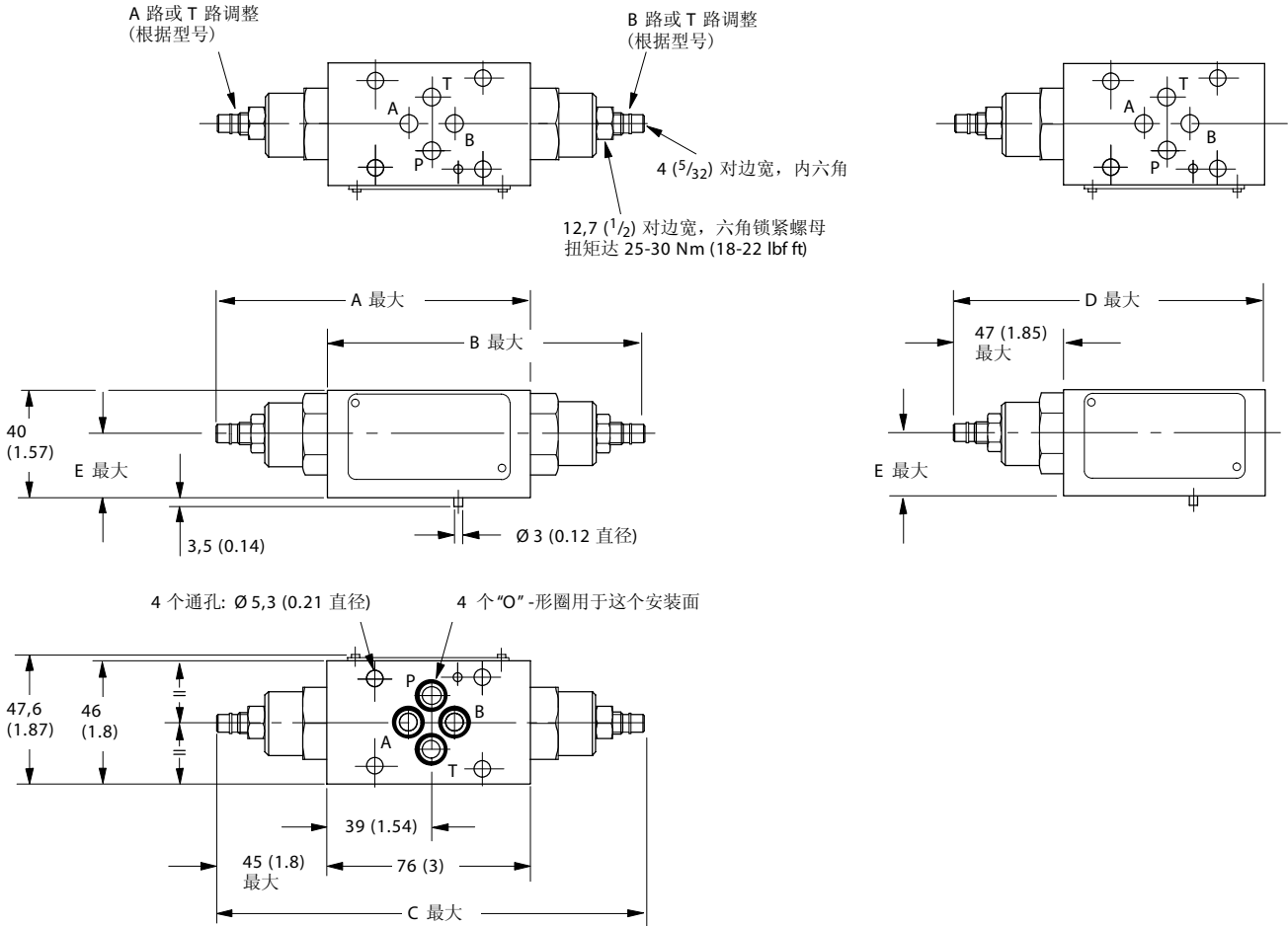
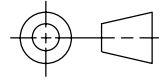

## H 型调整器

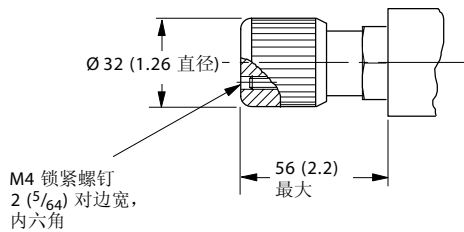

- 顺时针转使流量减小(增加节流)
- 逆时针转使流量增加(减少节流)

型号	A	B	C	D	E
DGMFN-3-X-A*W-4*	121 (4.76)	-	-	-	16,75 (0.7)
DGMFN-3-X-A*W-B*W-4*	-	-	167 (6.6)	-	16,75 (0.7)
DGMFN-3-X-B*W-4*	-	122 (4.8)	-	-	16,75 (0.7)
DGMFN-3-Y-A*W-4*	121 (4.76)	-	-	-	23,25 (0.9)
DGMFN-3-Y-A*W-B*W-4*	-	-	167 (6.6)	-	23,25 (0.9)
DGMFN-3-Y-B*W-4*	-	122 (4.8)	-	-	23,25 (0.9)
DGMFN-3-Z-P*W-4*	-	-	-	123 (4.8)	16,75 (0.7)
DGMFN-3-Z-T*W-4*	-	-	-	123 (4.8)	23,25 (0.9)

## 其他资料

### 安装螺栓、底板和集成块

#### 安装螺栓

用于安装 SystemS tak 总成的安装螺栓长度取决于所用阀的数目，加上安装总成中其他阀所需的长度，如：

- 电磁方向阀，或其他型式方向阀
- 分接板
- 盲板或转接板

威格士提供公制和英制规格的螺栓套件(用于这些 SystemS tak 叠加阀的一个螺栓套件包括 4 个螺栓)的广泛选择。确定您的需要时，采用下面的方法计算螺栓长度。

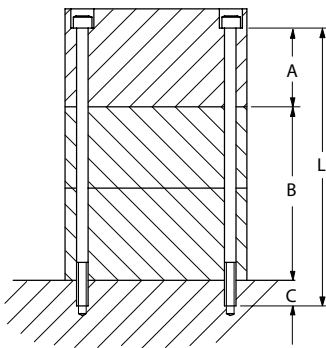

- A = 在方向阀、盲板、转接板等中的螺栓夹持长度。
- B = 由威格士 SystemS tak 叠加阀加上分接板等组成的中间阀组的高度。
- C = 底板/集成块中螺纹旋入深度：  
8/10 mm (0.3/0.4 )，适用于：  
铸铁或钢底板 / 集成块，315 bar(4500 psi)  
或威格士铝合金集成块，210 bar(3045 psi)
- L = 所需要螺栓长度，从表中选择

#### 注

1. 螺栓扭矩应至 7-9 Nm (63-80 lbf in)，螺纹有润滑。
2. 不使用威格士螺栓套件时，螺栓必须为 12.9 级 (ISO 898) 或更好。

### 螺栓套件选择

公制: M5-6g		英制: 10-24 UNC-3A	
长度 (mm)	威格士螺栓 套件件号	长度 (in)	威格士螺栓 套件件号
50	BKDG3699M	2.0	BKDG3698
60	BK466836M	2.375	BK466849
70	BK464125M	2.75	BK870017
80	BK466837M	3.125	BK466850
90	BK466838M	3.5	BK466851
100	BK466839M	3.937	BK466852
110	BK466840M	4.312	BK466853
120	BK466841M	4.75	BK466854
130	BK466842M	5.125	BK466855
140	BK466843M	5.5	BK466856
150	BK466844M	5.937	BK466857
160	BK466845M	6.312	BK466858
170	BK466846M	6.687	BK466859

### 底板和集成块

见样本 2425 “底板和辅助连接板”

### 液压油液

这些阀中使用的材料和密封件适用于：

- 抗磨矿物油..... L-HM
  - 水乙二醇 ..... L-HFC
  - 油包水乳液 ..... L-HFB
  - 非烷基磷酸酯 ..... L-HFD
- 极端工作粘度范围从 500 至 13 cSt (270°至 70 SUS)，但推荐的工作范围是 54 至 13 cSt (245 至 70 SUS)。有关油液的进一步资料见样本 694。

### 过滤要求

推荐的过滤方法和控制油液状况产品的选择包括在威格士出版物 561 或 9132 中。这个样本产品的推荐油液清洁度等级是：  
低于 210 bar (3050 psi) ..... 18/16/13  
高于 210 bar (3050 psi) ..... 17/15/12

### 温度限制

环境温度范围 ..... -20°C 至 80°C  
(-4°F 至 +176°F)

#### 油液温度

	矿物油	含水液压液
最低	-20°C (-4°F)	+10°C (+50°F)
最高*	+80°C (+176°F)	+54°C (+129°F)

\* 为了使油液和液压系统获得最佳使用寿命，除含水液压液外，最高温度通常为 65°C (150°F)。

对于其他超出矿物油限制的油液，请咨询油液制造商或威格士代理人。

无论实际温度范围如何，均应保证粘度处于“液压油液”部分所规定的范围之内。

## 其他资料

### 在其他粘度时的压降

所公布的压降数据对 21 cSt (102 SUS) 油液粘度是正确的，图中表示其他粘度范围时压降的近似百分比变化。为了确定任何给定油液粘度时的近似压降，将所需粘度时的 % 系数乘以公布的数据即可。

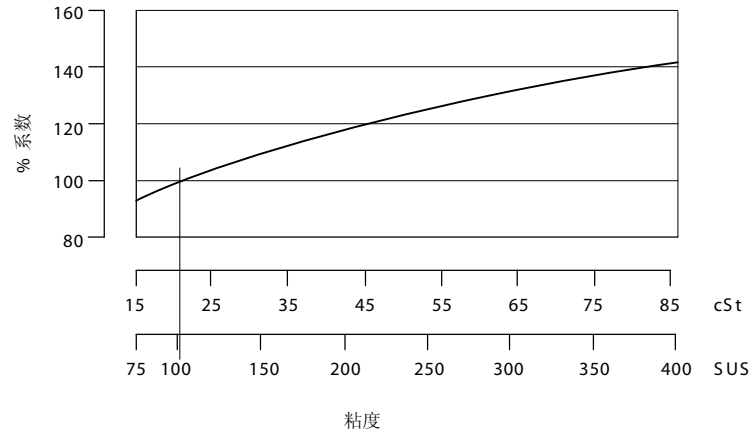

### H 型调整器

调整阀的设定值时，松开锁紧螺母并且转动调整器螺杆。■ 调整完毕后重新拧紧锁紧螺母。

适用于  
DGMC-3  
DGMR-3  
DGMX-3

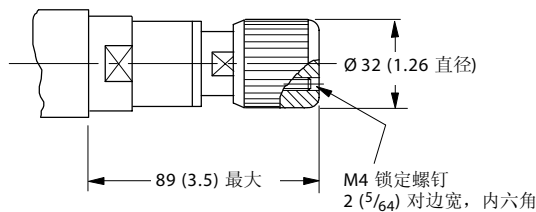

### K 型调整器

必须插入钥匙并且旋转，阀才能调整。  
■ 取出钥匙后，调整机构空转不改变阀的设定值。

适用于  
DGMC-3  
DGMR-3  
DGMX-3

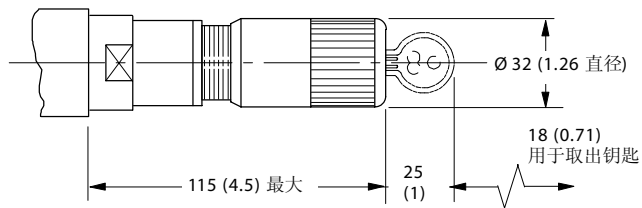

■ 顺时针转提高压力；  
逆时针转降低压力

## 备件

阀销售时配齐所有的密封件，可供货的备用密封套件的件号是：

DGMC-3-40/41 .....	870738
DGMC2-3-40/41 .....	870737
DGMR (1)-3-40/41 .....	870739
DGMX(*)-3-40/41 .....	870739
DGMDC-3-40/41 .....	870708
DGMPC-3-40/41 .....	870708
DGMFN-3-40/41 .....	870707

注：密封套件覆盖针对相应形式的各种型号选项。对于有些型号将会有备用密封件。

## 担保和修理

担保下退回的元件，连同故障说明一并送往您所在地区的威格士代理人。

这些规格 03 的阀的修理一般是不够经济的，任何元件退回修理前，请与您就近的威格士代理人联系。

## 订货程序

用阀号和密封套件号指定要求。